

УТВЕРЖДАЮ
Заведующий МАДОУ
«Детский сад №135» г.Перми



_____ Е.В. Алейникова

_____ 2014г.

УТВЕРЖДАЮ
Начальник отделения пропаганды
ОГИБДД УМВД
России по г.Перми



_____ А.В. Нижегородов

« 01 »  2014г.

М.П.

УТВЕРЖДАЮ
Начальник отдела образования
Дзержинского района
Департамента образования
Администрации города Перми



_____ С.Н. Зенькова

« 01 »  2014г.

М.П.

1

ПАСПОРТ

дорожной безопасности образовательного учреждения

Муниципального автономного дошкольного образовательного учреждения

«Детский сад №135» города Перми

2014

Общие сведения

Муниципальное автономное дошкольное образовательное учреждение
«Детский сад №135» города Перми

Тип ОУ: - образовательное дошкольное учреждение

Юридический адрес ОУ: город Пермь, ул. Мильчакова, 26 – 1 корпус
ул. Овчинникова, 2 – 2 корпус

Заведующий: Алейникова Елена Васильевна 224-46-98

Заместитель заведующего по ВМР: Панкова Ирина Ярославовна 224-47-95

Ответственные работники муниципального органа образования: специалист
РОО Зеленкина Светлана Юрьевна 246-60-26

Ответственные от Госавтоинспекции: инспектор отделения пропаганды БДД
ОГИБДД УМВД России по г.Перми Каюмова Татьяна Александровна 89519345388

**Ответственные работники за мероприятия по профилактике детского
травматизма:** заместитель заведующего по ВМР Панкова Ирина Ярославовна
224-47-95

**Руководитель или ответственный работник дорожно – эксплуатационной
организации, осуществляющей содержание УДС:** Мехоношин Михаил
Георгиевич, тел. 238-81-13

**Руководитель или ответственный работник дорожно – эксплуатационной
организации, осуществляющей содержание ТСОДД:** Мехоношин Михаил
Георгиевич, тел. 238-81-13

Количество учащихся – 410 человек

**Наличие уголка по БДД – имеется, расположены в фойе I этажа при входе в
здание**

Наличие класса по БДД – нет

Наличие автогородка (площадки) по БДД: имеется

Наличие автобуса в ОУ: отсутствует

Владелец автобуса: -----

Время работы ОУ: 7:00 – 19:00

Телефоны оперативных служб

Пожарная охрана	01 010 (101)
Милиция	02 020 (102)
Скорая медицинская помощь	03 030 (103)
Городская станция «Скорой помощи»	236-17-49
Аварийная газовая служба	04 040 (104)
Служба спасения	112; 268-02-00
Скорая ветеринарная медицинская помощь	210-15-60; 212-68-37
Медицина катастроф (при крупных ДТП, пожарах)	241-44-44; 281-01-73
Психологическая служба	066
Центр психологической помощи «Ваш друг»	227-79-81; 243-03-63
Детский телефон доверия «Перемена»	
Психиатрическая помощь (краевая больница) Ул. Революции, 56	8-800-3000-122; 236-46-48; 263-95-84
«Скорая психиатрическая помощь»	244-07-72; 263-07-03
Информационно – поисковая система розыска животных «Доброта»	211-58-37

Содержание

План-схемы ОУ.

- 1) район расположения ОУ, пути движения транспортных средств и детей
- 2) организация дорожного движения в непосредственной близости от образовательного учреждения
- 3) пути движения транспортных средств к местам разгрузки/погрузки и рекомендуемых безопасных путей передвижения детей по территории образовательного учреждения.

План-схемы оформлены на основании дислокаций дорожных знаков и разметки, предоставленных территориальными органами ГИБДД,

4

Используемые сокращения

ОУ – образовательное учреждение.

УДС – улично-дорожные сети.

БДД – безопасность дорожного движения.

ТСОДД – технические средства организации дорожного движения.

ПДД – правила дорожного движения.

План-схема района расположения МАДОУ «Детский сад №135» г.Перми 1 и 2 корпуса



Схема организации дорожного движения в непосредственной близости от образовательного учреждения

Мильчакова, 26

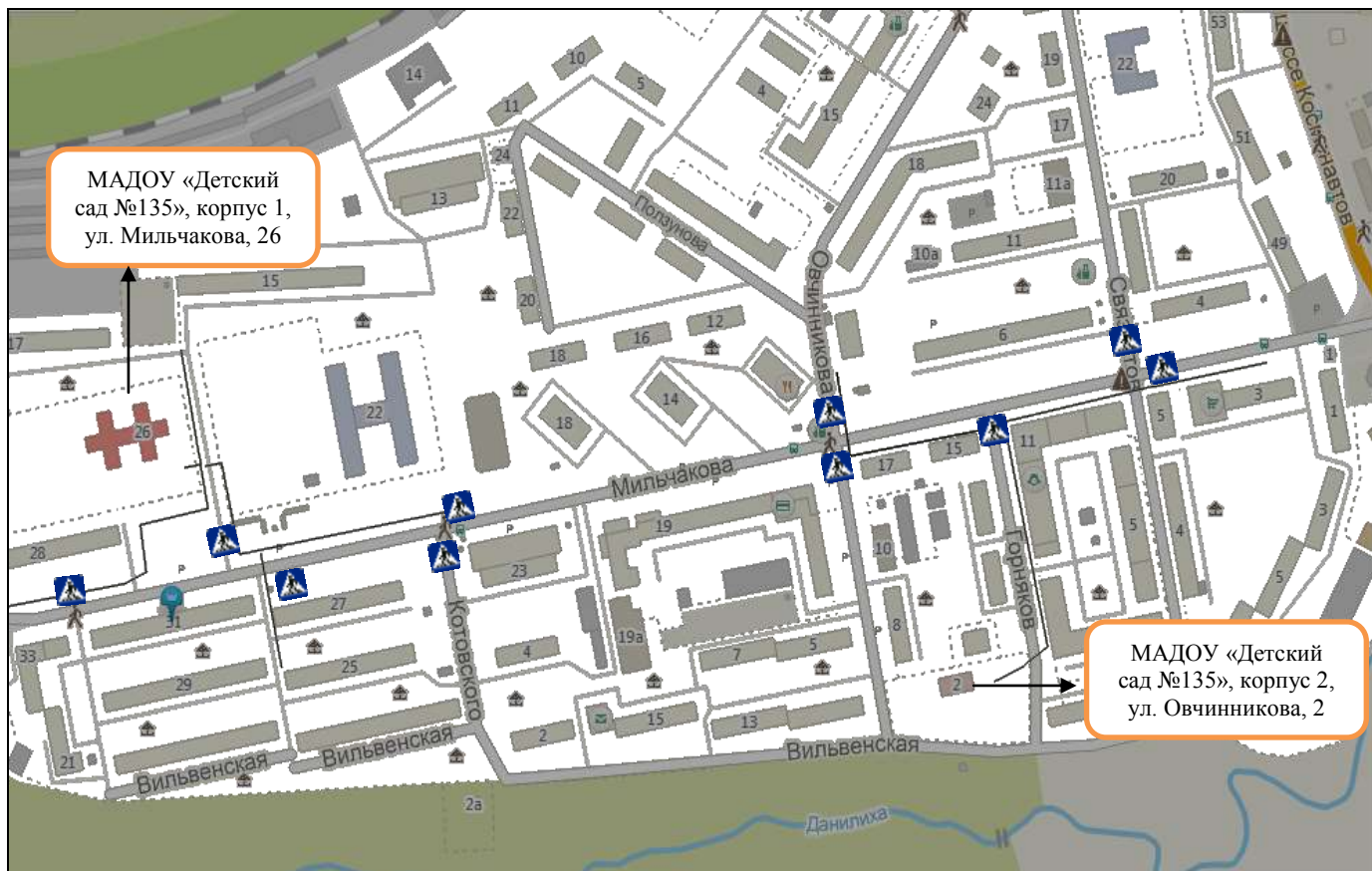
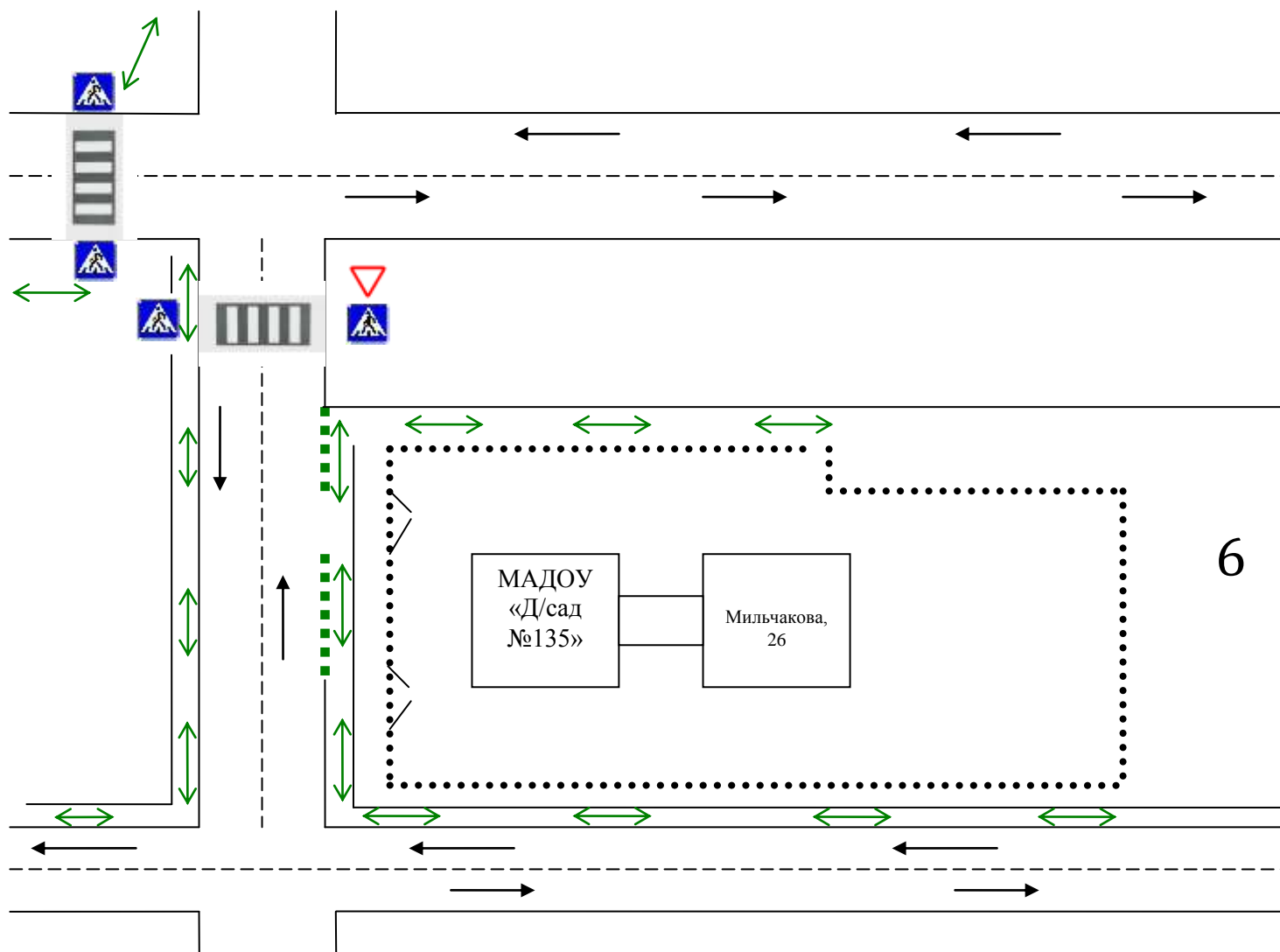

→ направление движения транспортного потока,

■■■■■ пешеходное ограждение

..... ограждение образовательного учреждения

→ направление движения пешеходов

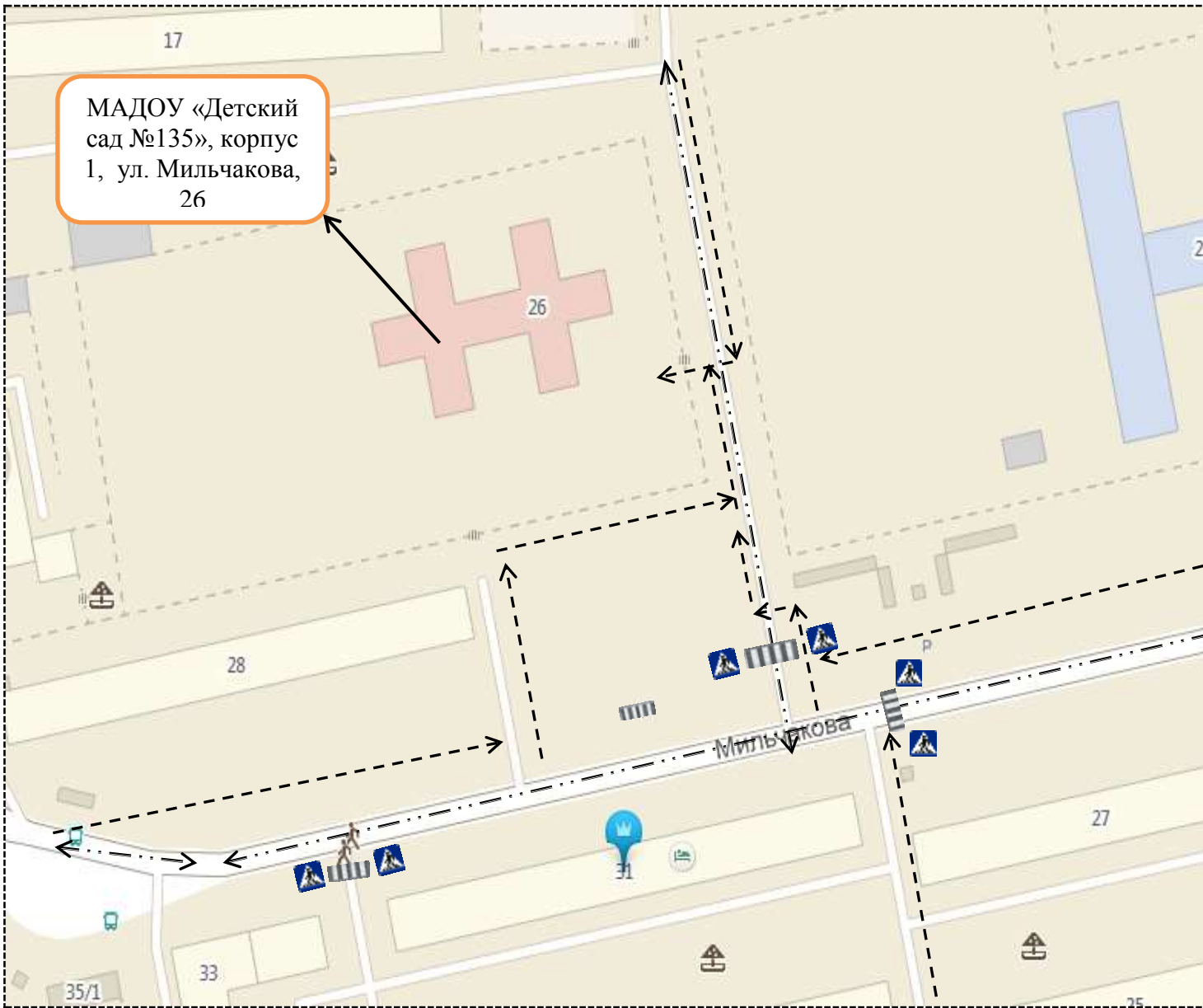

---> Направление движения пешеходов; - · · -> Направление движения транспорта







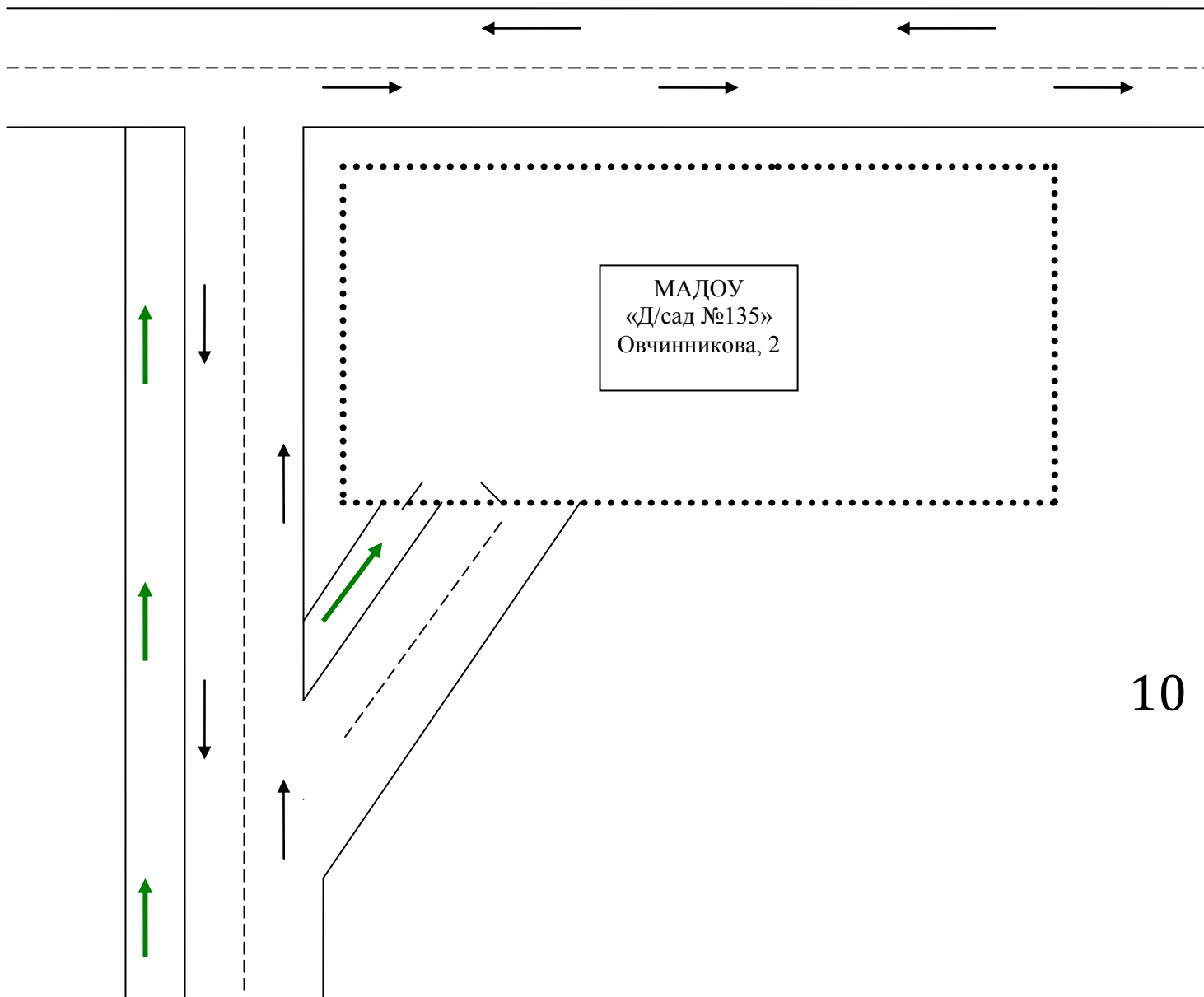

Овчинникова, 2



10

- 
 направление движения транспортного потока,
- 
 направление движения пешеходов
- 
 ограждение образовательного учреждения
- 
 направление движения транспортного потока,

МАДОУ «Детский сад
№135», корпус 2, ул.
Овчинникова, 2



Пути движения транспортных средств к местам разгрузки/погрузки и рекомендуемые пути передвижения детей по территории образовательного учреждения

Мильчакова, 26

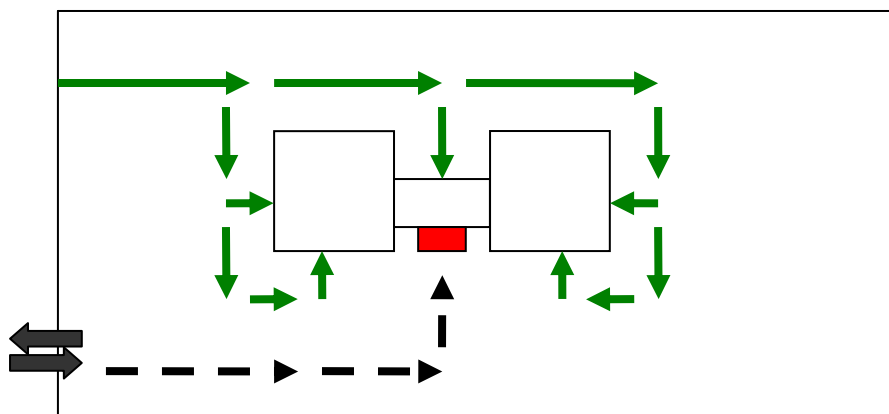

Овчинникова, 2

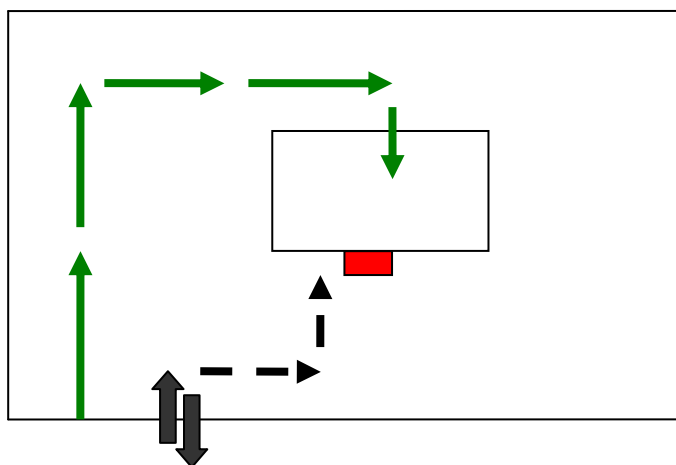

- въезд/выезд грузовых транспортных средств
- движение транспортных средств по территории учреждения
- движение детей по территории учреждения
- место разгрузки/погрузки